

Scotch® ATG 700

Adhesive Applicator, Type 20900

Aplicador de cinta, Tipo 20900

Applicateur d'Adhésif, Type 20900

Aplicador adesivo, Tipo 20900

膠帶架 '20900型

接着剤アプリケーター、タイプ20900

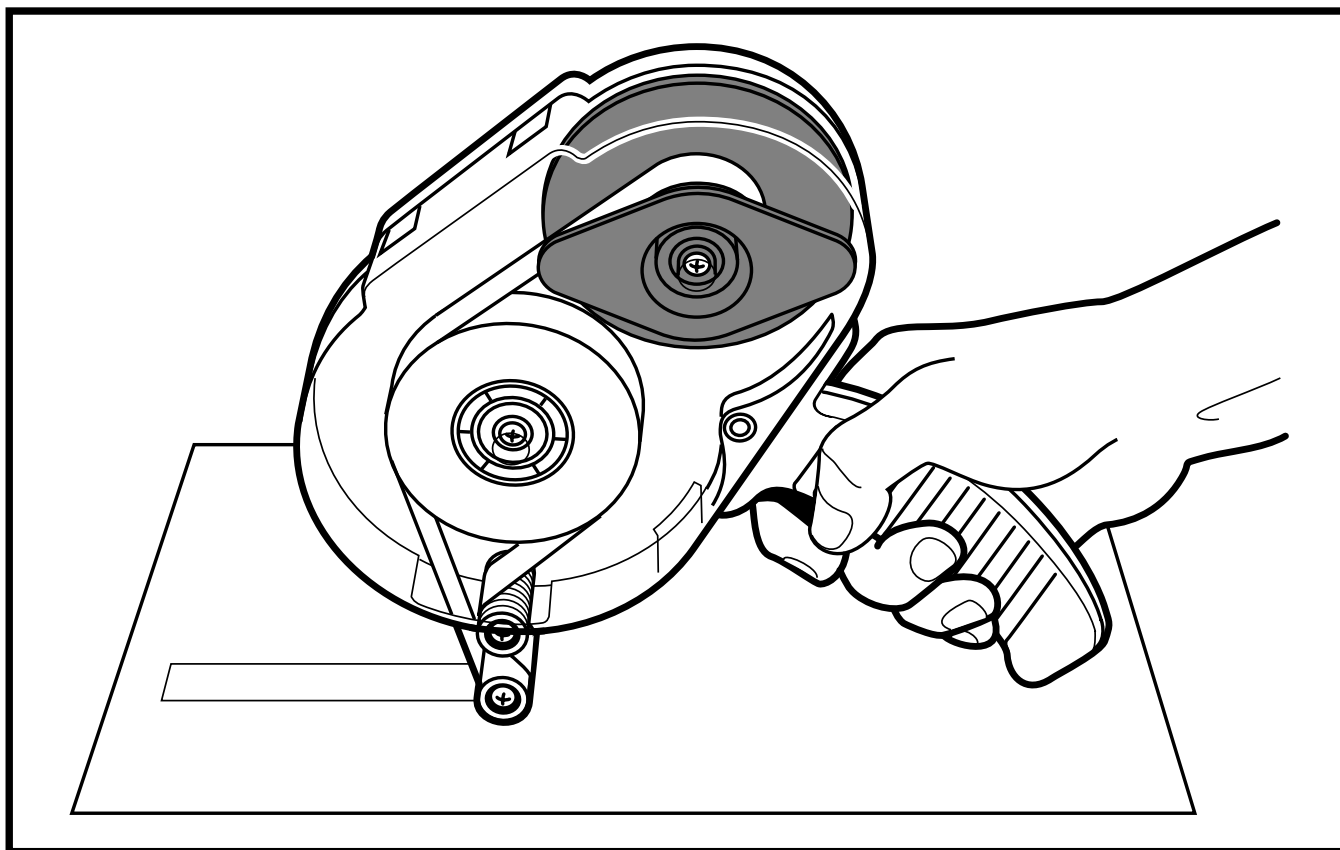

Scotch® # ATG Tape	U.S.A.	Metric
908, 924, 976	1/2 in. x 36 yd.	12 mm x 33 m
	3/4 in. x 36 yd.	19 mm x 33 m
	1/2 in. x 60 yd.	12 mm x 55 m
	3/4 in. x 60 yd.	19 mm x 55 m
926, 969, 928	1/2 in. x 18 yd.	12 mm x 16 m
	3/4 in. x 18 yd.	19 mm x 16 m
	1/2 in. x 36 yd.	12 mm x 33 m
	3/4 in. x 36 yd.	19 mm x 33 m

Applies adhesive while removing/rewinding liner.

Aplica la cinta a medida que retira o enrolla la cubierta protectora.

Applique l'adhésif tout en enlevant/rembobinant la doublure.

Aplique o adesivo removendo/reenrolando o revestimento.

在取下/重新盤繞時粘貼黏合劑。

ライナーを取り外し/巻き戻しながら接着剤を付けます。

Operating Instructions

1. Depress latch "A" and lift to open cover.

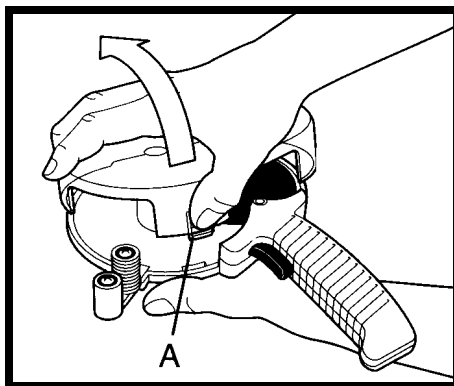

2. For 1/2 inch (12 mm) wide tape, leave tape roll spacer "B" in applicator. If using 3/4 inch (18 mm) wide tape, lift up and remove tape roll spacer from dispenser.

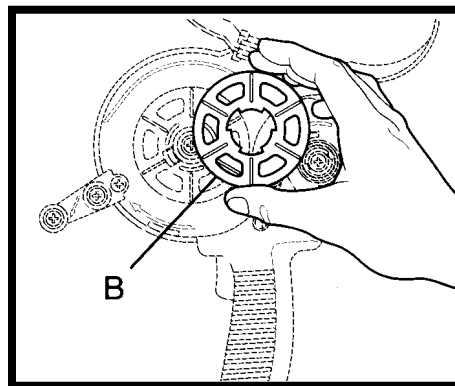

Instrucciones

1. Suelte la traba "A" y levante la tapa.

2. Para cintas de 1/2 pulgada (12 mm), deje el espaciador de rollo "B" en el aplicador. Si utiliza una cinta de 3/4 de pulgada (18 mm), levante y retire el espaciador del dispositivo.

Instructions d'utilisation

1. Abaisser le loquet "A" et soulever pour ouvrir le couvercle.

2. Pour le ruban de 12 mm (1/2") de largeur, laisser le rouleau d'espacement de ruban "B" dans l'applicateur. Pour le ruban de 18 mm (3/4") de largeur, soulever et enlever le rouleau d'espacement de ruban de l'applicateur.

Instruções para Operação

1. Aperte a aba "A" e levante a tampa.

2. Para fitas de 1/2 polegada (12 mm) de largura, deixe o espaçador do rolo da fita "B" no aplicador. Se estiver usando fita de 3/4 polegada (18 mm) de largura, levante e remova o espaçador do rolo da fita do dispensador.

操作説明

1. 按下插銷 "A" 並抬起，以打開蓋子。

2. 如果使用1/2英寸[12毫米]寬膠帶，請將膠帶捲隔板 "B" 留在膠帶架上。如果使用3/4英寸[18毫米]寬膠帶，請將膠帶捲隔板抬起，並從膠帶架上取下。

操作の説明

1. ラッチ "A" を押して、カバーを開きます。

2. 1/2 インチ [12 mm] 幅テープの場合、テープロールスペーサー "B" をアプリケーションターに残す。3/4 インチ [18 mm] 幅テープを使用する場合、テープロールスペーサーを持ち上げて、ディスペンサーから、取り出します。

3. Hold rewind hub "C", rotate liner retainer "D" counterclockwise and lift up to remove.

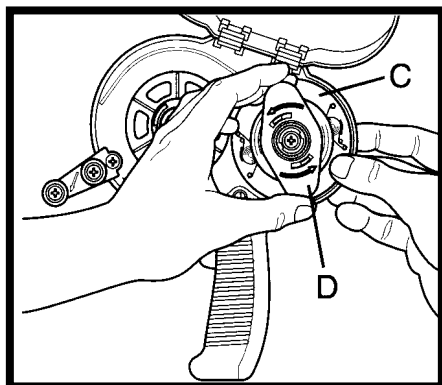

3. Sostenga la pieza de robobinado "C", gire el retenedor "D" de la cubierta protectora de la cinta en sentido contrario al de las agujas del reloj y levante para retirarla.

4. Place tape roll on three fingers of hub and press down until hook "E" locks tape roll in place.

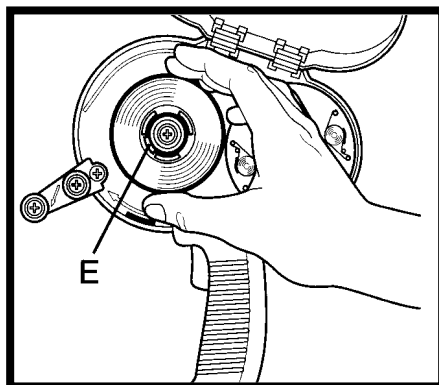

4. Coloque el rollo de cinta en tres engranajes y haga presión hasta que el gancho "E" calce la cinta en su sitio.

5. Depress trigger and thread tape leader as shown. Stop end of leader at point "F". Release trigger, replace rewind liner retainer and rotate clockwise to tighten liner. Close cover.

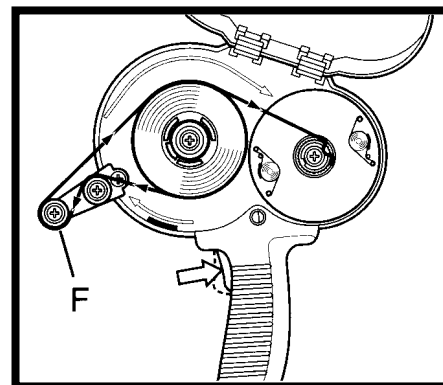

5. Apriete el gatillo y haga pasar la punta de la cinta tal como se ve en el dibujo. Sujete el final de la cinta en el punto "F". Suelte el gatillo, coloque nuevamente el sujetador de la cubierta protectora de la cinta y gire en sentido de la agujas de reloj para ajustar la cubierta protectora. Cierre la tapa.

3. Tenir le moyeu pour rembobiner "C", tourner le dispositif de retenue de la doublure "D" dans le sens contraire des aiguilles d'une montre et soulever pour enlever.

4. Placer le rouleau de ruban sur trois griffes du moyeu et enfoncer jusqu'à ce que le crochet "E" enclenche le rouleau de ruban en place.

5. Abaisser la gâchette et enfile le début du ruban tel qu'illustré. Arrêter le début du ruban au point "F". Relâcher la gâchette, replacer le dispositif de retenue de la doublure pour rembobiner et tourner dans le sens des aiguilles d'une montre pour serrer la doublure. Fermer le couvercle.

3. Segure o cubo de reenrolamento "C" gire o retentor de revestimento "D" no sentido anti-horário e levante para remover.

4. Coloque o rolo de fita nas três lingüetas do cubo e aperte até que a aba "E" prenda a fita no lugar.

5. Aperte o gatilho e passe a fita conforme demonstrado. Vá até o ponto "F". Solte o gatilho, volte a colocar o rententor de revestimento de reenrolamento e gire no sentido horário para apertar o revestimento. Feche a tampa.

3. 按緊並重新纏繞捲筒心 "C"，順時針旋轉擋圈 "D" 並將其抬起取下。

4. 將膠帶捲置於捲筒心三個鉤爪上，並按下，直至抓鉤 "E" 將膠帶捲鎖定。

5. 如圖示，按下扳機並穿上膠帶導桿。在 "F" 點停止導桿。放開扳機，將重新纏繞襯墊擋圈裝回，並順時針旋轉以擰緊襯墊。蓋上蓋子。

3. 巻き戻しハブ "C" を持ち、ライナー保持器 "D" を左廻りに回転し、持ち上げて、取り出します。

4. テープロールをハブの三本指の上に置いて、フック "E" がテープロールにきちんと入ってしまうまで押します。

5. 図のように引き金と糸テープリーダーを押します。"F" の箇所、リーダーの端を停止します。引き金を離し、巻き戻しライナー保持器を交換し、次いで、右回りに回転して、ライナーを締めます。カバーを閉じます。

6. To start application: Place applying roller "G" on surface, depress trigger and pull applicator.

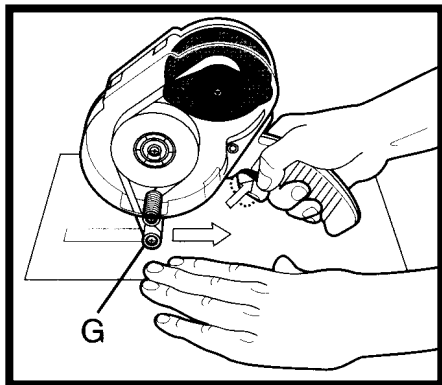

6. Para comenzar la aplicación: Coloque el rodillo "G" de aplicación sobre la superficie deseada, apriete el gatillo y haga deslizar el aplicador ATG.

7. To end application: Keep applying roller on surface, stop, release trigger and pull applicator to break adhesive.

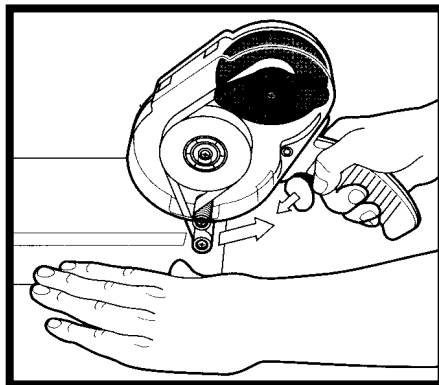

7. Al finalizar la aplicación: Siga aplicando el rodillo sobre la superficie, detenga el rodillo, suelte el gatillo, dándole un tirón al aplicador ATG para cortar la cinta.

8. To remove rewound liner, rotate and remove liner retainer "D". Remove liner. To remove tape core, push hook "E" and remove tape core.

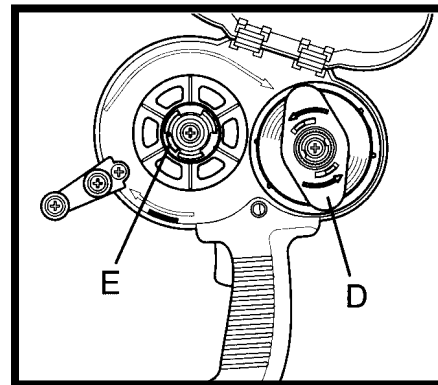

8. Para retirar la cubierta protectora enrollada: Gire y retire el retenedor de la cubierta de la cinta "D". Retire la cubierta protectora. Para retirar el tubo de la cinta, empuje el gancho "E" y retire el tubo.

6. Pour commencer l'application: Placer le rouleau d'application "G" sur la surface, abaisser la gâchette et tirer l'ATG.

7. Pour terminer l'application: Continuer d'appliquer le rouleau sur la surface, arrêter, relâcher la gâchette et tirer l'ATG pour couper l'adhésif.

8. Pour enlever la doublure embobinée, tourner et enlever le dispositif de retenue de la doublure "D". Enlever la doublure. Pour enlever le mandrin du ruban, pousser le crochet "E" et enlever le mandrin du ruban.

6. Para iniciar a aplicação: coloque o rolo condutor "G" na superfície, aperte o gatilho e puxe o ATG.

7. Para terminar a aplicação: continue aplicando o rolo condutor na superfície, pare, solte o gatilho e puxe o ATG para cortar o adesivo.

8. Para remover o revestimento de reenrolamento, gire e remova o retentor de revestimento "D". Remova o revestimento. Para remover o centro da fita, empurre o gancho "E" e remova o centro da fita.

6. 開始粘貼：將粘貼捲筒 "G" 置於表面，按下扳機並拉動ATG。

7. 結束粘貼：將捲筒在表面上滾動粘貼，停止，放開扳機，並拉動ATG以脫離黏合劑。

8. 如要取下已重新纏繞的襯墊，請旋轉並取下襯墊擋圈 "D"。取下襯墊。如要取下膠帶核心，請推動抓鉤 "E" 並取下膠帶核心。

6. アプリケーションを開始するには、使用するローラ"G"を表面に置き、引き金を押して、ATGを引っ張ります。

7. アプリケーションを終わるには、表面にローラーを当てながら、引き金を停止し、離して、ATGを引っ張って、接着剤を破ります。

8. 巻き戻したライナーを取り外すには、ライナーリテーナー"D"を回転して、取り出します。ライナーを取り外します。テープ芯を取り出すには、留め金"E"を押して、テープ芯を取り出します。

Lubrication/Cleaning

Lubrication – All shafts should be periodically lubricated with white petroleum jelly.

Cleaning – Dissassemble as required. Remove excess adhesive from applicator using 50/50 isopropyl alcohol and water solution.

Note: Follow the solvent manufacturer's precautions and directions for use when using solvents.

Lubricación/Limpieza

Lubricación – Todos los ejes deben lubricarse periódicamente con vaselina blanca.

Limpieza – Desarme según sea necesario. Retire el exceso de adhesivo del aplicador usando una solución de alcohol isopropílico y agua en proporción 50/50.

Nota: Siga las precauciones e instrucciones de uso del fabricante del solvente al utilizar el solvente.

Lubrification/Nettoyage

Lubrification – Tous les arbres doivent être régulièrement lubrifiés avec de la vaseline.

Nettoyage – Démontez tel que requis. Enlever le surplus d'adhésif de l'applicateur en utilisant une solution moitié eau et moitié alcool isopropylique.

Note: Suivre les précautions et les instructions d'utilisation recommandées par le fabricant du solvant.

Lubrificação/Limpeza

Lubrificação – todos os eixos devem ser lubrificados periodicamente com vaselina.

Limpeza – desmonte conforme necessário. Remova o excesso de adesivo do aplicador usando uma solução 50-50 isopropanol e água.

Nota: ao usar o solvente, siga as instruções e precauções de uso recomendadas pelo fabricante.

潤滑/清洗

潤滑—應當用白色石油凍對所有的軸加以定期潤滑。

清洗—按要拆卸。利用50/50的異丙醇和水溶劑清除膠帶架上的粘膠。

註：在使用溶劑時請遵守溶劑製造商的警告和使用說明。

注油/洗淨

注油—シャフトには定期的に白色ペトロリアム・ゼリーを潤滑油として注入します。

洗淨—必要に応じて分解します。50/50イソプロピルアルコール水溶液を用いてアプリケーションから余分な接着剤を取り除きます。

注：溶剤の使用は、溶剤製造会社の用法指示に従ってください。

1/4 Inch Adapter Kit

ATG 1/4 Inch Adapter Kit available for 1/4 inch (6 mm) wide **Scotch**® Adhesive Transfer Tape.

Juego adapter de 1/4 de pulgada

Hay disponible un Juego Adaptador de 1/4 pulgada para la Cinta de Transferencia **Scotch**® de 1/4 pulgada.

Trousse Adaptatrice de 6 mm (1/4")

Une Trousse Adaptatrice de 6 mm (1/4") ATG est disponible pour le Ruban de Transfert Adhésif **Scotch**® de 6 mm (1/4") de largeur.

Kit Adaptador de 1/4 de polegada

O Kit Adaptador de 1/4 de polegada do ATG está disponível para a Fita de Transferência Adesiva **Scotch**® de um 1/4 polegada (6mm) de largura.

1/4英寸適配器器材包

我們可提供ATG 1/4英寸適配器器材包，用於1/4英寸[6毫米]寬**Scotch**® 黏合傳輸膠帶。

1/4英寸適配器器材包

我們可提供ATG 1/4英寸適配器器材包，用於1/4英寸[6毫米]寬**Scotch**® 黏合傳輸膠帶。

USA Replacement Parts

Ref. #	Part #
1	78-8111-1414-5
2	78-8018-7630-7
3	78-8111-1413-7
4	78-8113-6623-2
5	78-8113-6606-7
6	78-8113-6721-4
7	26-1012-0934-9
8	26-1002-4973-4
9	78-8111-1412-9
10	78-8113-6722-2
11	78-1012-0933-1
12	78-8111-1484-8
13	78-8113-6609-1
14	78-8111-1485-5
15	26-1002-5098-9

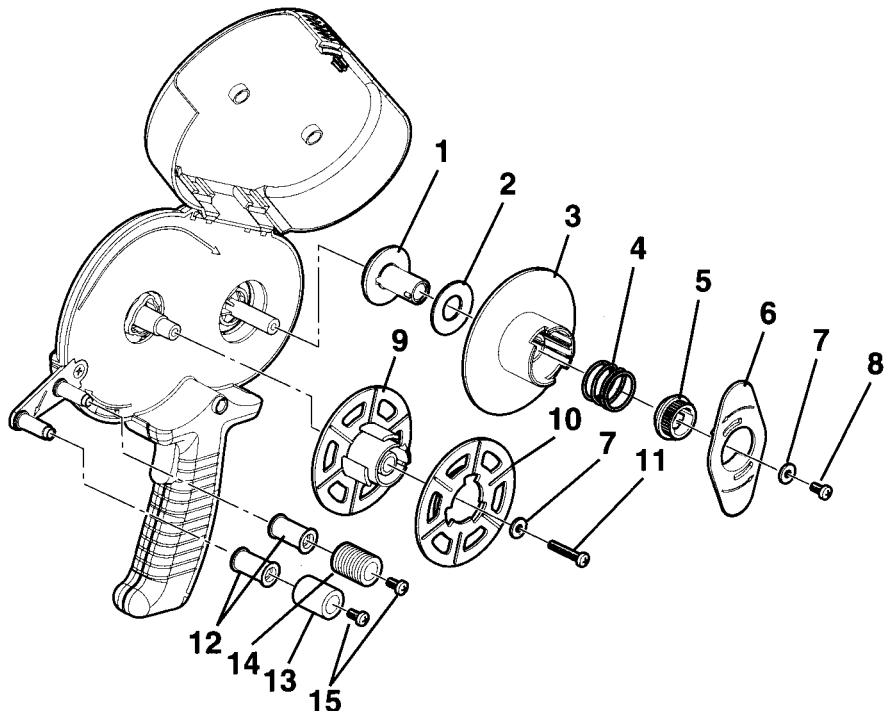

USA ordering information

Replacement parts and part prices
available direct from:

3M Tape Dispenser Parts
241 Venture Drive 800/344-9883
Amery, WI 54001-1325 FAX # 715/268-8153

USA repair service ship direct to:

Tape Equipment Repair Services
241 Venture Drive
Amery, WI 54001-1325

Minimum billing on parts orders will be \$25.00.
Replacement part prices available on request.
\$10.00 restocking charge per invoice on returned parts.

For ordering information outside U.S.A., contact your local 3M subsidiary.

Para solicitud de pedidos fuera de los EE. UU., póngase en contacto con la subsidiaria de 3M de su zona.

Pour de l'information sur les commandes à l'extérieur des États-Unis, veuillez contacter votre filiale 3M locale.

Para informações sobre pedido fora dos Estados Unidos, contate a sua subsidiária 3M local.

如欲了解在美國境外如何定貨，請洽您當地的3M子公司。

米国以外からの注文については、最寄りの3M支社にご連絡ください。

PRODUCT USE STATEMENT

During Warranty Period: Contact your nearest 3M representative or authorized Scotch® ATG Adhesive Applicator distributor.

Product Use: Many factors beyond 3M's control and uniquely within user's knowledge and control can affect the use and performance of a 3M product in a particular application. Given the variety of factors that can affect the use and performance of a 3M product, user is solely responsible for evaluating the 3M product and determining whether it is fit for a particular purpose and suitable for user's method of application.

Warranty, Limited Remedy, and Disclaimer: 3M warrants for 90 days from the date of purchase from a 3M authorized distributor, that the Scotch® ATG Adhesive Applicator will be free from defects in material and manufacture. 3M MAKES NO OTHER WARRANTIES OR CONDITIONS, EXPRESS OR IMPLIED, INCLUDING, BUT NOT LIMITED TO, ANY IMPLIED WARRANTY OR CONDITION OF MERCHANTABILITY OR FITNESS FOR A PARTICULAR PURPOSE OR ANY IMPLIED WARRANTY OR CONDITION ARISING OUT OF A COURSE OF DEALING, CUSTOM OR USAGE OF TRADE. If the 3M product does not conform to this warranty, then the sole and exclusive remedy is, at 3M's option, replacement of the 3M product or refund of the purchase price.

Limitation of Liability: Except where prohibited by law, 3M will not be liable for any loss or damage arising from the 3M product, whether direct, indirect, special, incidental or consequential, regardless of the legal theory asserted, including warranty, contract, negligence or strict liability.

DECLARACIÓN DEL USO DE PRODUCTO

Durante período de la garantía: Entrar en contacto con a tu representante más cercano de 3M o distribuidor adhesiva autorizada del aplicador de Scotch® ATG.

Uso de producto: Muchos factores más allá del control de 3M y únicamente dentro del conocimiento y del control del usuario pueden afectar el uso y el funcionamiento de un producto de 3M en un uso particular dado la variedad de factores que puedan afectar el uso y el funcionamiento de un producto de 3M, usuario son solamente responsables de evaluar el producto de 3M y de determinar si está cabido para un propósito particular y conveniente para el método de uso del usuario.

Garantía, remedio limitado, y negación: las autorizaciones de 3M por 90 días a partir de la fecha de la compra de 3M autorizaron la distribuidor, ésa el aplicador adhesivo de Scotch® ATG estará libre de defectos en material y la fabricación. 3M HACE NINGUNAS OTRAS GARANTÍAS O CONDICIONES, EXPRESO O HABER IMPLICADO, INCLUYENDO, PERO NO HABER LIMITADO A, CUALQUIER GARANTÍA O CONDICIÓN DEL MERCHANTABILITY O APTITUD PARA UN PROPÓSITO PARTICULAR O CUALQUIER GARANTÍA IMPLICADA O CONDICIÓN IMPLICADA RESULTANTE DE UN CURSO DE REPARTIR, del COSTUMBRE O del USO Del COMERCIO. Si el producto de 3M no se conforma con esta garantía, después el remedio único y exclusivo es, en la opción de 3M, reemplazo del producto de 3M o reembolso del precio de compra.

Limitación de la responsabilidad: Excepto donde prohibido por la ley, no estará obligado 3M para ninguna pérdida o daño que se presenta del producto de 3M, es directo, indirecto, especial, fortuito o consecuente, sin importar la teoría legal afirmada, incluyendo garantía, contrato, negligencia o responsabilidad terminante.

RAPPORT D'UTILISATION D'UN PRODUIT

Pendant la période de garantie: Contacter votre représentant de 3M plus proche ou distributeur adhésif autorisé d'applicateur de Scotch® ATG.

Utilisation d'un produit: Beaucoup de facteurs indépendants de la volonté de 3M et uniquement dans la connaissance et la commande de l'utilisateur peuvent affecter l'utilisation et l'exécution d'un produit de 3M dans une application particulière. Etant donné la variété de facteurs qui peuvent affecter l'utilisation et l'exécution d'un produit de 3M, utilisateur est seulement responsable d'évaluer le produit de 3M et de déterminer s'il est adapté pour un but particulier et approprié à la méthode de l'utilisateur d'application.

Garantie, remède limité, et déni: les garanties de 3M pendant 90 jours de la date de l'achat de 3M ont autorisé le distributeur, ce l'applicateur adhésif de Scotch® ATG sera exempté des défauts dans le matériel et la fabrication. 3M FAIT AUCUNES AUTRES GARANTIES OU ÉTATS, EXPRES OU IMPLIQUÉE, Y COMPRIS, MAIS NON LIMITÉE A, N'IMPORTE QUEL GARANTIE OU ÉTAT De VALEUR MARCHANDE OU FORME PHYSIQUE POUR UN BUT PARTICULIER OU N'IMPORTE QUELLE GARANTIE IMPLICITE OU ÉTAT IMPLICITE PROVENANT D'un COURS De S'OCCUPER, de COUTUME ou d'USAGE DE COMMERCE. Si le produit de 3M ne se conforme pas à cette garantie, alors le remède unique et exclusif est, à l'option de 3M, au remplacement du produit de 3M ou au remboursement du prix d'achat.

Limitation de responsabilité: Excepté où interdit par loi, 3M ne sera pas responsable d'aucune perte ou dommage résultant du produit de 3M, si direct, indirect, spécial, fortuit ou consécutif, indépendamment de la théorie légale affirmée, y compris la garantie, le contrat, la négligence ou la responsabilité sans faute intentionnelle.

INDICAÇÃO DO USO DE PRODUTO

Durante o período da garantia: Contatar seu representante mais próximo de 3M ou distribuidor adesivo autorizado do aplicador de Scotch® ATG.

Uso de produto: Muitos fatores além do controle de 3M e excepcionalmente dentro do conhecimento e do controle do usuário podem afetar o uso e o desempenho de um produto de 3M em uma aplicação particular dada a variedade dos fatores que podem afetar o uso e o desempenho de um produto de 3M, usuário são unicamente responsáveis para avaliar o produto de 3M e determinar se está cabido para uma finalidade particular e apropriado para o método do usuário de aplicação.

Garantia, remédio limitado, e Disclaimer: as autorizações de 3M por 90 dias da data da compra de 3M autorizaram o distribuidor, aquela o aplicador adesivo de Scotch® ATG estará livre dos defeitos no material e na manufatura. 3M FAZEM NENHUMAS OTRAS GARANTIAS OU CONDIÇÕES, EXPRESSO OU IMPLICADO, INCLUDING, MAS NÃO LIMITADO A, TODA A GARANTIA OU CONDIÇÃO DO MERCHANTABILITY OU A APTIDÃO PARA Uma FINALIDADE PARTICULAR OU QUALQUER GARANTIA IMPLICADA OU CONDIÇÃO IMPLICADA que LEVANTA-SE FORA De um CURSO De NEGOCIAR, de COUTUME OU de USO De COMÉRCIO. Se o produto de 3M não se conformar a esta garantia, a seguir o único e remédio exclusivo é, na opção de 3M, em recolocação do produto de 3M ou em reembolso do preço de compra.

Limitação de responsabilidade: Exceto onde proibido pela lei, 3M não será responsável para nenhuns perda ou danos que levantam-se do produto de 3M, se direto, indireto, especial, incidental ou consequential, não obstante a teoria legal afirmada, including a garantia, o contrato, o negligencia ou a responsabilidade estrita.

产品用途声明

在保修期: 请与你最近的3M代表性或授权Scotch® ATG黏着性涂器经销商联系。

产品用途: 许多因素在3M之外控制,并且独特地在用户的之内知识和控制在假使的一种特殊应用可能影响一个3M产品的用途和表现可能影响3M产品的用途和表现因素的品种,用户负责单独地对评估3M产品和确定它是否为一个特殊目的适合和适当为用户的救助法。

保单、有限的补救和声明: 3M保证90天从日期购买从3M授权经销商,那Scotch® ATG黏着性涂器将是从此取解在材料和制造。3M并不没有其他保单或条件,明确或者暗示,包括但不限于,出现从成交,风格或者贸易惯例中路线的有籍路性的任何含蓄的保单或情况或健身为一个特殊目的或任何含蓄的保单或者情况。如果3M产品不依照这张保单,则单一和专属补救是,在3M's 3M产品的选择、购买价的替换或退款。

责任范围: 除了由法律的地方禁止,3M是否不会对出现从3M产品的任何损失或损伤负责,直接,间接,特别,偶然发生或者必然,不管法律理论被断言,包括保单、合同、疏忽或者严格的责任性。

プロダクト使用声明

保証期間の間: あなたの最も近い3Mの代表的なか承認されたScotch® ATGの付着力のアプリケーションのディストリビューターに連絡しなさい。

プロダクト使用: 3M'sを越える多くの要因は制御し、独特にユーザーの内て知識および制御はユーザー3Mプロダクトを評価し、特定の目的のためおよびユーザーの適用の方法のために適した合うかどうか定めるためにもたら責任がある3Mプロダクトの使用そして性能に影響を与えることができる要因の変化がある特定の適用の3Mプロダクトの使用そして性能に影響を与えることができる。

保証、限られた治療および放棄: 3M承認されたディストリビューターからの購入、その日付からの90日間3Mの合状はScotch® ATGの付着力のアプリケーション材料および製造の欠陥から自由である。3Mの作りの他の保証か条件無し、明白または意味されて、を含むがそれに限定されず、貿易の対処、習慣または使用法のコースから起こる特定の目的のための市販性の意味された保証か状態か適性か意味された保証か状態。3Mプロダクトがこの保証に合致しなければ、唯一および排他的な治療は3Mプロダクトの3M's選択、取り替えまたは購入価格の払い戻しに、である。

責任制限: 法律によって禁止されてるところを除いて、3Mは、保証、契約、怠慢または厳密な責任を含んで、主張された法的理論にもかかわらず直接起こる、損失か損傷間接、特別、付帯的または必然かどうかのために責任を負うべき3Mプロダクトから、ではない。



Industrial Adhesives and Tapes Division

3M Center, Building 225-3S-06
St. Paul, MN 55144-1000

Scotch is a registered trademark of 3M.
Printed in China.
©3M 2009 44-0009-1911-6 (5/09)